

CALES PLATES

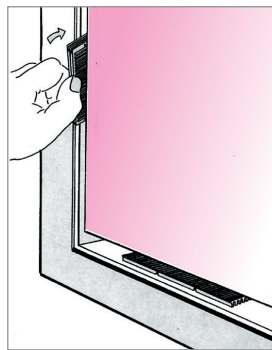

Description: Gammes de cales plates pour vitrage en POLYPROPYLÈNE épaisseurs de 1 à 6 mm largeurs 20, 24 et 28 mm longueur 100 mm

- Caractéristiques:**
- résistantes
 - non-corrosives
 - auto-drainantes
 - striage anti-dérapant
 - positionnement facile

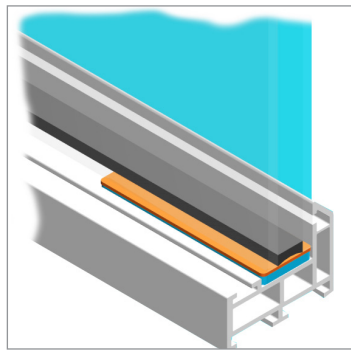

Applications: Vitrages, agencement

- Conditionnement**
- Boîte de 1000 cales
 - Assortiment de 1200 cales (200 x les 6 différentes épaisseurs par taille)
 - Assortiment de 540 cales (mixte : 20 x de chaque épaisseur et chaque taille)

Cales d'épaisseur 2 à 6 mm

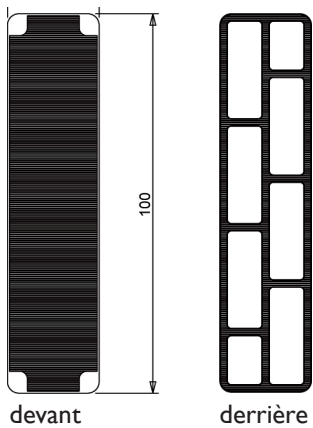

EPAISSEUR	COULEUR
2 mm	noir
3 mm	blanc
4 mm	gris
5 mm	bleu
6 mm	rouge

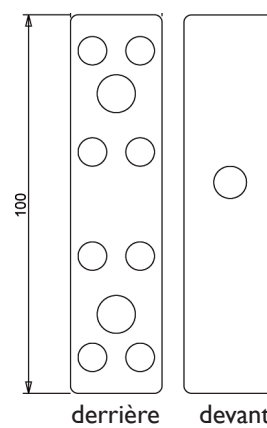

EPAISSEUR	COULEUR
1 mm	vert

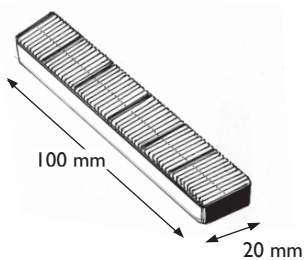

Réf. KP20
20 x 100 mm

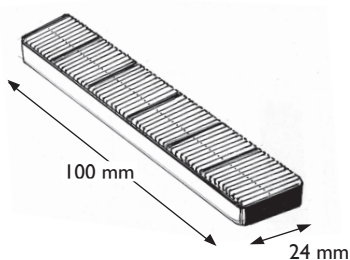

Réf. KP24
24 x 100 mm

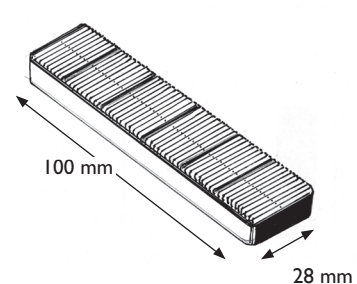

Réf. KP28
28 x 100 mm